



PARLAMENTUL ROMÂNIEI

CAMERA DEPUTAȚILOR

SENATUL

LEGE

privind Ordinul *Meritul Industrial și Comercial* și Medalia *Meritul Industrial și Comercial*

Parlamentul României adoptă prezenta lege

Art. 1. - Ordinul *Meritul Industrial și Comercial* și Medalia *Meritul Industrial și Comercial*, prevăzute la art. 7 lit. A și B din Legea nr. 29/2000 privind sistemul național de decorații al României, cu modificările și completările ulterioare, fac parte din categoria decorațiilor civile pe domenii de activitate.

Art. 2. - (1) Ordinul *Meritul Industrial și Comercial* este o decorație care se poate acorda cetățenilor români sau străini, cu merite deosebite în domeniile privind creșterea economică: industrie, energie, resurse minerale, producția de apărare, comerț cu bunuri și servicii.

(2) Medalia *Meritul Industrial și Comercial* este o decorație care se poate acorda cetățenilor români sau străini, cu rezultate meritorii în domeniile: industrie, energie, resurse minerale, producția de apărare, comerț cu bunuri și servicii.

(3) Unitățile care funcționează în subordinea și în coordonarea ministerelor de resort, sau sub autoritatea acestora, regiile autonome, societățile comerciale cu capital de stat, mixt sau privat, de profil, din țară sau din străinătate pot fi decorate în mod excepțional cu Ordinul *Meritul Industrial și Comercial*.

Art. 3. - (1) Ordinul *Meritul Industrial și Comercial* se prezintă sub două forme cu valoare ierarhică egală: însemnul și rozeta.

(2) Însemnul Ordinului *Meritul Industrial și Comercial* este o cruce cu brațe egale și despicate la vârfuri, confecționată din argint, emailată negru, având în centru pe avers, o cruce similară, mai mică, din argint lustruit, pe care sunt aplicate un caduceu înaripat, o jumătate de roată dințată și o semicunună din frunze de stejar și laur.

Art. 4. - (1) Medalia *Meritul Industrial și Comercial* se prezintă sub o singură formă: însemnul.

(2) Însemnul Medaliei *Meritul Industrial și Comercial* este o piesă circulară, confecționată din tombac, pe care sunt redată, pe avers, un caduceu înaripat, o jumătate de roată dințată și o semicunună din frunze de stejar și laur.

Art. 5. - Regulamentele privind descrierea și modul de acordare a Ordinului *Meritul Industrial și Comercial* și a Medaliei *Meritul Industrial și Comercial*, pentru fiecare grad sau clasă, precum și modelul desenat, sunt prevăzute în anexele nr. 1 - 4, care fac parte integrantă din prezenta lege.

Art. 6. - (1) Ordinul *Meritul Industrial și Comercial* și Medalia *Meritul Industrial și Comercial* se conferă de Președintele României prin decret, în baza propunerilor de decorare individuale formulate, potrivit art. 4 alin. (2) lit. c) din Legea nr. 29/2000, de către miniștrii de resort și de conducătorii instituțiilor publice de specialitate abilitate, pentru persoanele din domeniile lor de activitate.

(2) Propunerile nominale pentru conferirea Ordinului *Meritul Industrial și Comercial* și a Medaliei *Meritul Industrial și Comercial* sunt avizate de Cancelaria Ordinilor, în conformitate cu art. 5 din Legea nr. 29/2000.

(3) Președintele României poate să confere Ordinul *Meritul Industrial și Comercial* și Medalia *Meritul Industrial și Comercial* și din proprie inițiativă, în proporție de 1% din numărul total stabilit prin lege, pentru fiecare grad sau clasă a fiecărei decorații, cu excepția gradului de Mare Ofițer, în conformitate cu art. 4 alin. (3) din Legea nr. 29/2000.

Art. 7. - (1) Repartiția numărului maxim de decorații, privind Ordinul *Meritul Industrial și Comercial* și Medalia *Meritul Industrial și Comercial*, care se acordă anual, se realizează de către Cancelaria Ordinilor, în limitele locurilor vacante.

(2) Pentru primul an de la intrarea în vigoare a prezentei legi se poate conferi maximum 15% din numărul decorațiilor prevăzute pentru fiecare grad și clasă.

Art. 8. - (1) Ordinul *Meritul Industrial și Comercial* este limitat la maximum 5.000 de membri.

(2) Unitățile care funcționează în subordinea și în coordonarea ministerelor de resort, sau sub autoritatea acestora, regiile autonome, societățile comerciale cu capital de stat, mixt sau privat de profil, din țară sau din străinătate, nu intră în numărul prevăzut la alin (1) .

(3) Cetățenii străini, cărora li s-a conferit Ordinul *Meritul Industrial și Comercial* nu intră în numărul prevăzut la alin. (1).

Art. 9. - Ordinul *Meritul Industrial și Comercial* cuprinde 4 grade. Ierarhia în ordine descrescătoare, în conformitate cu prevederile art. 11 alin. (1) pct. II-3 din Legea nr. 29/2000, este următoarea:

- a) Mare Ofițer;
- b) Comandor;
- c) Ofițer;
- d) Cavaler.

Art. 10. - Medalia *Meritul Industrial și Comercial* cuprinde 3 clase. Ierarhia în ordine descrescătoare, în conformitate cu prevederile art. 11 alin. (2) pct. VI-3 din Legea nr. 29/2000, este următoarea:

- a) clasa I;
- b) clasa a II-a;
- c) clasa a III-a.

Art. 11. – (1) Medalia *Meritul Industrial și Comercial* se poate acorda nelimitat pentru clasele a III-a și a II-a și este limitată la 4.000 de membri pentru clasa I.

(2) Medalia *Meritul Industrial și Comercial* clasa I, conferită cetățenilor străini, nu intră în numărul prevăzut la alin. (1).

Art. 12. - (1) Atestarea Ordinului *Meritul Industrial și Comercial* și a Medaliei *Meritul Industrial și Comercial* se face printr-un brevet, în conformitate cu art. 24 din Legea nr. 29/2000.

(2) Brevetele pentru Ordinul *Meritul Industrial și Comercial* sunt validate, pentru gradele de Cavaler și Ofițer, prin parafa Președintelui României, iar pentru gradele de Comandor și Mare Ofițer, prin semnătura autografă a Președintelui României. Brevetele pentru toate gradele sunt contrasemnate autograf de ministrul de resort și de cancelarul ordinilor, în conformitate cu art. 26 lit. b) din Legea nr. 29/2000.

(3) Brevetele pentru Medalia *Meritul Industrial și Comercial* sunt validate, pentru clasa a III-a și a II-a, prin parafa ministrului de resort și semnătura cancelarului ordinilor, iar pentru clasa I, prin semnătura ministrului de resort și semnătura cancelarului ordinilor, în conformitate cu art. 28 din Legea nr. 29/2000.

Art. 13. - Membrii *Ordinului Meritul Industrial și Comercial*, indiferent de gradul pe care îl au, sunt numiți *Cavaleri ai Ordinului Meritul Industrial și Comercial*.

Art. 14. – (1) Ziua *Ordinului Meritul Industrial și Comercial* se sărbătorește la data de 22 noiembrie, data primei instituirii a ordinului, în anul 1912.

(2) Cu prilejul Zilei *Ordinului Meritul Industrial și Comercial*, ministerele de resort organizează, cu sprijinul Cancelariei Ordinului, întrunirea Cavalerilor *Ordinului Meritul Industrial și Comercial*.

Art. 15. - Persoanele decorate cu *Ordinul Meritul Industrial și Comercial* în gradul de Comandor și Mare Ofițer, în cazul în care decernarea ordinului nu a fost făcută direct de șeful statului, pot solicita, prin Cancelaria Ordinului, dreptul de a fi primite în audiență la Președintele României pentru a-i mulțumi personal. În funcție de programul Președintelui României, Cancelaria Ordinului va organiza audiența personală sau în grup a celor decorați.

Art. 16. - (1) Calitatea de membru al *Ordinului Meritul Industrial și Comercial* se poate pierde în condițiile prevăzute la art. 52 din Legea nr. 29/2000.

(2) Pentru judecarea faptelor dezonorante, care aduc prejudicii morale membrilor ordinului, altele decât cele ce au dus la condamnarea membrilor *Ordinului Meritul Industrial și Comercial* la o pedeapsă privativă de libertate prin hotărâre judecătorească rămasă definitivă, se constituie un consiliu de onoare, în conformitate cu art. 53 din Legea nr. 29/2000.

Art. 17. - (1) Consiliul de onoare al *Ordinului Meritul Industrial și Comercial* este compus din 5 membri, astfel: un membru din gradele de Cavaler, Ofițer și Comandor și doi membri din gradul de Mare Ofițer. Președinte al consiliului de onoare este, de regulă, cel mai în vârstă membru din gradul de Mare Ofițer.

(2) Consiliul de onoare se alege cu prilejul Zilei *Ordinului Meritul Industrial și Comercial*, pe termen de 5 ani, de cavalerii acestui ordin.

(3) Pot fi realeși pentru o nouă perioadă de 5 ani, 3 dintre membrii consiliului de onoare, dintre care cel puțin unul din gradele inferioare.

(4) Ministerul de resort va pune la dispoziție, spații adecvate desfășurării activității consiliului de onoare.

Art. 18. - (1) Cavalerii *Ordinului Meritul Industrial și Comercial* pot semnala consiliului de onoare fapte comise de alți membri ai ordinului, considerate că aduc prejudicii morale acestora.

(2) Ca urmare a semnalării se convoacă consiliul de onoare și persoana învinuită, în termen de maximum 30 de zile de la sesizare.

(3) Cavalerii ordinului pot semnala și direct Cancelariei Ordinilor fapte comise de alți membri ai ordinului, considerate că aduc prejudicii morale acestora. Ca urmare a semnalării, Cancelaria Ordinilor convoacă consiliul de onoare și persoana învinuită, în termen de maximum 45 de zile de la semnalare.

(4) În cazul în care persoana învinuită nu se prezintă la termenul fixat, consiliul de onoare o convoacă la alt termen, iar în cazul neprezentării și a doua oară cazul va fi judecat în lipsă.

(5) Consiliul de onoare deliberează și decide după cercetarea cazului, dar nu mai târziu de 60 de zile de la prima întrunire pentru cazul respectiv. Dacă faptele aduse la cunoștință sunt întemeiate, consiliul de onoare poate propune Cancelariei Ordinilor retragerea decorației.

(6) Retragerea decorațiilor se face prin decret semnat de Președintele României, la propunerea Cancelariei Ordinilor, cu aplicarea prevederilor art. 59 din Legea nr. 29/2000.

Art. 19. - Consiliul de onoare al Ordinului *Meritul Industrial și Comercial* judecă și faptele socotite dezonorante ale persoanelor decorate cu Medalia *Meritul Industrial și Comercial*. În acest caz, în consiliul de onoare sunt cooptați pentru cauza în speță și doi titulari ai medaliei, care vor avea drept de vot deliberativ, conform prevederilor art. 55 alin. (1) din Legea nr. 29/2000.

Art. 20. - Sumele necesare confecționării însemnelor, rozetelor, brevetelor, etuiurilor și cutiilor decorațiilor Ordinului *Meritul Industrial și Comercial* și Medaliei *Meritul Industrial și Comercial* sunt asigurate anual de la bugetul de stat prin bugetul Administrației Prezidențiale.

Această lege a fost adoptată de Camera Deputaților în ședința din..... cu respectarea prevederilor art. 76 alin. (2) din Constituția României, republicată.

PREȘEDINTELE CAMEREI DEPUTAȚILOR
VALER DORNEANU

Această lege a fost adoptată de Senat în ședința din, cu respectarea prevederilor art. 76 alin. (2) din Constituția României, republicată.

PREȘEDINTELE SENATULUI
NICOLAE VĂCĂROIU

REGULAMENT

privind descrierea și acordarea Ordinului *Meritul Industrial și Comercial*

Art. 1. – Ordinul *Meritul Industrial și Comercial* se acordă pe viață.

Art. 2. - (1) Ordinul *Meritul Industrial și Comercial* este limitat la maximum 5.000 de membri, împărțiți pe grade astfel:

- a) Cavaler – 2.600;
- b) Ofițer – 1.300;
- c) Comandor – 800;
- d) Mare Ofițer – 300.

(2) Depășirea numărului membrilor fiecărui grad constituie o încălcare a prezentului regulament. Decorațiile conferite peste numărul limită sunt nule de drept, iar însemnele se restituie.

Art. 3. – (1) Însemnul gradului de Cavaler al Ordinului *Meritul Industrial și Comercial* se prezintă sub forma unei cruci cu brațe egale, late de 12 mm și despicate la vârfuri, având diametrul de 45 mm, confecționată din argint cu titlul de 800‰, emailată negru.

(2) Pe avers, central, este o cruce cu brațe egale, late de 4 mm și despicate la vârfuri, având diametrul aparent de 32 mm, confecționată din argint lustruit; pe cruce este aplicat un caduceu înaripat, confecționat din argint patinat, înconjurat de o roată dințată, în jumătatea superioară, și de o semicunună formată din frunze de stejar și laur, în jumătatea inferioară, confecționate din metalul gradului, legate în partea de jos cu o fundă.

(3) Pe revers este scris cu litere și cifre înalte de 3 mm, pe brațul orizontal, „MERITUL/INDUSTRIAL ȘI COMERCIAL” iar pe brațul vertical, în partea superioară, anul „1912” iar în partea inferioară anul „2000”, reprezentând date istorice privind Ordinul *Meritul Industrial și Comercial*.

(4) Însemnul este surmontat de o sferă prin care se petrece un inel cu diametrul de 20 mm.

(5) Marginea însemnului, caduceul înaripat, roata dințată și semicununa de pe avers, inscripția de pe revers și inelul păstrează culoarea naturală a argintului.

(6) Panglica, lată de 40 mm și având înălțimea aparentă de 50 mm, este din rips moarat verde-smarald, având pe centru o bandă galbenă lată de 12 mm.

(7) Pentru persoanele de sex feminin, panglica este pliată sub forma unei funde, realizată prin plierea unei panglici din rips moarat, lungă de 120 mm și lată de 40 mm.

(8) Rozeta se prezintă sub forma unei panglici dreptunghiulare din rips, lată de 16 mm și înaltă de 6 mm, având dimensiunile benzilor colorate ale panglicii ordinului reduse la 40%. Pe spate are un sistem de prindere.

Art. 4. – Însemnul gradului de Ofițer al Ordinului *Meritul Industrial și Comercial* are caracteristicile generale ale însemnului gradului de Cavaler, cu următoarele particularități:

- a) marginea însemnului, caduceul înaripat, roata dințată și semicununa de pe avers, inscripția de pe revers și inelul sunt aurite;
- b) panglica primește central o rozetă cu diametrul de 20 mm;
- c) rozeta se prezintă sub forma unui tambur din rips cu diametrul de 10 mm și grosimea de 6 mm, având dimensiunile benzilor colorate ale panglicii ordinului reduse la 40%; pe spate are un sistem de prindere ;
- d) pentru persoanele de sex feminin, rozeta se aplică pe centrul fundei.

Art. 5. - (1) Însemnul gradului de Comandor al Ordinului *Meritul Industrial și Comercial* se prezintă sub forma unei cruci, cu brațele egale, cu diametrul aparent de 55 mm și este confecționată din argint cu titlul de 925‰, emailată negru; brațele crucii sunt late de 16 mm și sunt despicate la vârfuri.

(2) Celelalte elemente ale însemnului au caracteristicile generale ale gradului de Ofițer, cu următoarele particularități:

- a) pe avers, crucea interioară, din argint lustruit, cu brațele late de 5 mm, are diametrul aparent de 39 de mm;
- b) literele și cifrele inscripției de pe revers sunt înalte de 4 mm;
- c) inelul de prindere al panglicii este plat și are înălțimea aparentă de 25 mm și lățimea de 4 mm;
- d) panglica este lată de 45 mm și are lungimea reglabilă, pentru a fi adaptată la circumferința gâtului; lățimea benzii galbene este de 14 mm.
- e) rozeta gradului de Comandor este formată din suprapunerea rozetei gradului de Ofițer cu cea a gradului de Cavaler.

Art. 6. – (1) Însemnul gradului de Mare Ofițer al Ordinului *Meritul Industrial și Comercial* este compus din însemnul propriu-zis și placa gradului.

(2) Însemnul propriu-zis și panglica gradului de Mare Ofițer al Ordinului *Meritul Industrial și Comercial* sunt identice cu însemnul și panglica gradului de Comandor.

(3) Placa gradului este o cruce de forma crucii Sfântului Andrei, cu 8 raze puternic reliefate pe fiecare braț și este confecționată din argint cu titlul de 925‰; brațele au înălțimea de 75 mm și lățimea de 20 mm. Pe placă, central, este aplicat însemnul avers al gradului de Ofițer. Pe revers, într-un medalion central, sunt inscripționate numele firmei producătoare, titlul argintului și numărul curent al decorației corespunzătoare gradului. Pe spate are un sistem de prindere.

(4) Rozeta gradului se prezintă sub forma unei panglici dreptunghiulare din rips argintiu, lată de 16 mm și înaltă de 6 mm, peste care se aplică rozeta gradului de Ofițer. Pe spate are un sistem de prindere.

Art. 7. – (1) Cutia în care se păstrează decorația este îmbrăcată, la exterior, în piele naturală neagră pentru gradele de Mare Ofițer și Comandor și în piele ecologică, de aceeași culoare, pentru gradele de Ofițer și Cavaler, are colțare și închizători metalice; interiorul este căptușit cu pluș și cu mătase albe, are inscripționat numele firmei producătoare și, în colțul drept, jos, este scris numărul de ordine al decorației din gradul respectiv.

(2) Pe capacul cutiei sunt imprimare, auriu, stema României, denumirea și gradul ordinului.

(3) Etuiul în care se păstrează brevetul este îmbrăcat în piele ecologică roșu carmin pentru gradele de Mare Ofițer și Comandor și cu înlocuitor de piele, de aceeași culoare, pentru gradele de Ofițer și Cavaler.

Art. 8. – (1) Ordinul *Meritul Industrial și Comercial* se poartă, de regulă, cu prilejul Zilei Naționale a României și al celorlalte sărbători naționale sau religioase, cu ocazia Zilei Ordinului și în alte situații, stabilite prin regulamente specifice.

(2) Gradele de Cavaler și Ofițer ale Ordinului *Meritul Industrial și Comercial* se poartă pe partea stângă a pieptului.

(3) Gradul de Comandor sau însemnul gradului de Mare Ofițer al Ordinului *Meritul Industrial și Comercial* se poartă la gât, cu panglica prinsă sub cravată, însemnul fiind vizibil la 50 mm în partea stângă, sub nodul cravatei.

(4) Placa gradului de Mare Ofițer al Ordinului *Meritul Industrial și Comercial* se poartă pe partea stângă a pieptului.

(5) Se poartă întotdeauna numai gradul cel mai înalt al Ordinului *Meritul Industrial și Comercial* care a fost conferit.

(6) Rozeta se poate purta zilnic, dar numai rozeta gradului celui mai înalt. Rozeta se poartă la butoniera de la reverul stâng al hainei sau al taiorului.

Art. 9. - (1) Conferirea Ordinului *Meritul Industrial și Comercial* se face obligatoriu începând cu gradul de Cavaler, cu excepția primei promoții a ordinului.

(2) Conferirea Ordinului *Meritul Industrial și Comercial* se poate face numai după obținerea, timp de 5 ani, a unor merite deosebite în activitatea specifică.

(3) Decorarea anterioară cu Medalia *Meritul Industrial și Comercial* este un factor pozitiv, de care se va ține seama la propunerile de acordare a Ordinului *Meritul Industrial și Comercial*, dar nu este obligatorie obținerea unei medalii sau parcurgerea ierarhiei medaliei pentru conferirea ordinului.

(4) Pentru a se conferi un grad superior aceleiași persoane este necesară efectuarea unui stagiu în gradul imediat inferior, astfel:

- a) de la gradul de Cavaler la cel de Ofițer - 3 ani;
- b) de la gradul de Ofițer la cel de Comandor - 4 ani;
- c) de la gradul de Comandor la cel de Mare Ofițer - 5 ani.

(5) Propunerile de conferire trebuie să țină seama de criteriile stabilite în prezentul regulament, inclusiv pentru prima promoție de decorare.

(6) Conferirea directă a gradelor superioare la prima promoție se face ca urmare a unei însumări de merite deosebite, care ar fi putut conduce la acordarea de grade succesive.

Art. 10. – Pentru merite cu totul deosebite, termenul de 5 ani, prevăzut la art. 9 alin. (2), și vechimea minimă în grad, prevăzută la art. 9 alin. (4), pot fi reduse cu maximum o treime.

Art. 11. – (1) Unitățile care funcționează în subordinea și în coordonarea ministerelor de resort, sau sub autoritatea acestora, regiile autonome, societățile comerciale cu capital de stat, mixt sau privat, de profil, din țară sau din străinătate pot fi decorate în mod excepțional cu Ordinul *Meritul Industrial și Comercial*.

(2) Pentru societățile comerciale de profil, cu rezultate deosebite și care nu funcționează în subordonarea, coordonarea, sau autoritatea unui minister, propunerile de recompensare se fac de către Camera de Comerț și Industrie a României prin ministerul de resort.

Art. 12. - (1) Conferirea unui grad superior duce automat la scoaterea numelui persoanei respective din evidența gradului inferior, locul devenind vacant.

(2) Însemnul gradului inferior rămâne în posesia celui decorat.

Art. 13. - (1) Ordinul *Meritul Industrial și Comercial* este o decorație care se poate acorda cetățenilor români sau străini și unităților economice cu personalitate juridică română sau străină cu merite deosebite în domeniile: industrial comercial, energetic și al exploatării resurselor minerale.

(2) Prin merite deosebite, în sensul prezentului regulament, se înțelege:

- a) elaborarea de strategii, programe și politici, de mare eficiență, privind creșterea economică, precum și politicile industriale și energetice care privesc evoluția sectorului energetic și a resurselor minerale, restructurarea industriei, îmbunătățirea mediului de afaceri și dezvoltarea investițiilor;
- b) implementarea cu succes a politicilor de cercetare și inovare;
- c) realizarea de invenții semnificative care au ca rezultat crearea unor noi utilaje cu parametri superiori, în toate ramurile industriale și energetice, precum și optimizarea funcționării instalațiilor industriale și energetice;
- d) inițierea de măsuri eficiente pentru stimularea cooperării economice internaționale și a exportului de produse și servicii;
- e) prelucrarea superioară a produselor industriale din domeniile: metalurgie, chimie, petrochimie, textile, pielărie, lemn, sticlă, ceramică, materiale de construcții, construcții de mașini;
- f) dezvoltarea producției și a activităților comerciale în cadrul unor întreprinderi mici și mijlocii și în cooperare;
- g) dezvoltarea intensivă a sectorului energetic la capetele: producție, transport și distribuție;
- h) valorificarea superioară a resurselor minerale și a rezervelor de petrol și gaze;
- i) promovarea unor soluții novatoare privind utilizarea energiilor neconvenționale;
- j) obținerea de rezultate remarcabile, în: recuperarea și conservarea energiei, securizarea instalațiilor și reciclarea materialelor;
- k) accelerarea procesului de integrare europeană și de armonizare legislativă cu reglementările comunitare din domeniile: industrial, comercial, energetic, transportului energiei, transportului și stocării țițeiului și gazelor naturale, resurselor minerale și protecției mediului.

Art. 14. - În termen de 30 de zile de la data intrării în vigoare a prezentei legi, ministerele de resort vor elabora, în baza art. 13, reglementările specifice domeniului lor de activitate, aprobate prin ordine ale miniștrilor de resort, în care se vor detalia condițiile în care se poate conferi Ordinul *Meritul Industrial și Comercial*.

REGULAMENT
privind descrierea și acordarea
Medaliei *Meritul Industrial și Comercial*

Art. 1. - Medalia *Meritul Industrial și Comercial* se acordă pe viață.

Art. 2. - (1) Medalia *Meritul Industrial și Comercial* este nelimitată ca număr de membri pentru clasele a III-a și a II-a și este limitată la de 4.000 de membri pentru clasa I.

(2) Depășirea numărului pentru clasa I constituie o încălcare a prezentului regulament. Decorațiile conferite peste numărul limită sunt nule de drept, iar însemnele se restituie.

Art. 3. - (1) Însemnul Medaliei *Meritul Industrial și Comercial* se prezintă sub forma unei piese circulare, cu diametrul de 35 mm, care are bordura ușor înălțată, lată de 1 mm, și este confecționat din tombac.

(2) Pe avers, în centru, este redat un caduceu înaripat, înconjurat de o roată dințată, în jumătatea superioară, și de o semicunună din frunze de stejar și laur, în jumătatea inferioară, realizate în relief.

(3) Pe revers este scris : "1912/MERITUL/INDUSTRIAL/ȘI/COMERCIAL /2000", cu litere și cifre înalte de 3 mm, reprezentând date istorice privind Medalia *Meritul Industrial și Comercial*.

(4) Însemnul este surmontat de o sferă cu diametrul de 5 mm, perpendiculară pe medalie, prin care se prinde un inel cu diametrul de 18 mm, prin care se petrece panglica.

(5) Panglica, lată de 35 mm și având înălțimea aparentă de 50 mm, este din rips moarat verde-smarald, având la o distanță de 3 mm de margini câte o dungă neagră lată de 1 mm, iar pe centru o bandă galbenă, lată de 9 mm;

(6) Pentru persoanele de sex feminin, panglica este pliată sub unei forma unei funde, realizată prin plierea unei panglici din rips moarat, lungă de 100 mm și lată de 40 mm.

Art. 4. - Deosebirea dintre clase este următoarea:

- a) clasa a III-a este brunată;
- b) clasa a II-a este argintată;
- c) clasa I este placată cu aur.

Art. 5. - (1) Cutia în care se păstrează medalia este din carton îmbrăcat în pergamoid negru și este căptușită cu mătase albă.

(2) Pe capacul cutiei sunt imprimate, argintiu, denumirea și clasa medaliei.

Art. 6. - (1) Medalia *Meritul Industrial și Comercial* se poartă, de regulă, cu prilejul Zilei Naționale a României și al celorlalte sărbători naționale sau religioase, cu ocazia Zilei Ordinului *Meritul Industrial și Comercial* și în alte situații, stabilite prin regulamente specifice.

(2) Medalia *Meritul Industrial și Comercial*, indiferent de clasă, se poartă pe partea stângă a pieptului.

(3) Se poartă întotdeauna numai însemnul clasei celei mai înalte a Medaliei *Meritul Industrial și Comercial* care a fost conferită.

Art. 7. - (1) Conferirea Medaliei *Meritul Industrial și Comercial* se face obligatoriu începând cu clasa a III-a.

(2) Conferirea Medaliei *Meritul Industrial și Comercial* se poate face numai după obținerea, timp de 4 ani, a unor rezultate meritorii în activitatea specifică.

Art. 8. - (1) Pentru a se conferi o clasă superioară aceleiași persoane, este necesară efectuarea unui stagiu în clasa imediat inferioară, astfel:

- a) de la clasa a III-a la clasa a II-a - 5 ani;
- b) de la clasa a II-a la clasa I - 6 ani.

(2) Propunerile de conferire trebuie să țină seama de criteriile stabilite în prezentul regulament, inclusiv pentru prima promoție de decorare.

(3) Conferirea directă a claselor superioare la prima promoție se poate face ca urmare a unei însumări de merite deosebite, care să fi putut conduce la acordarea de clase succesive.

Art. 9. - Pentru merite cu totul deosebite, termenul de 4 ani prevăzut la art. 7 alin. (2) și vechimea minimă în clasă, prevăzută la art. 8 alin. (1) pot fi reduse cu maximum o treime.

Art. 10. - (1) Conferirea unei clase superioare duce automat la scoaterea numelui persoanei respective din evidența clasei inferioare.

(2) Însemnul clasei inferioare rămâne în posesia celui decorat.

Art. 11. - (1) Medalia *Meritul Industrial și Comercial* este o decorație care se poate acorda cetățenilor români sau străini, cu rezultate meritorii în domeniile: industrial, comercial, energetic și al exploatării resurselor minerale.

- (2) Prin rezultate meritorii, în sensul prezentului regulament, se înțelege:
- a) dezvoltarea producției și a activităților comerciale prin creșterea și dezvoltarea unor întreprinderi mici și mijlocii, eficiente, cu efecte benefice asupra economiei locale sau zonale;
 - b) crearea și dezvoltarea de societăți competitive pentru prestarea de servicii și asigurarea unor standarde superioare de confort și civilizație;
 - c) realizarea unor privatizări de succes a unor regii autonome sau societăți comerciale în domeniile: industrial, comercial și al exploatării resurselor minerale.

Art. 12. - În termen de 30 de zile de la data intrării în vigoare a prezentei legi, ministerele de resort, vor elabora în baza art. 11, reglementările specifice domeniului lor de activitate, aprobate prin ordine ale miniștrilor de resort, în care se vor detalia condițiile în care se poate conferi Medalia *Meritul Industrial și Comercial*.

**Modelul desenat al
Ordinului Meritul Industrial și Comercial**

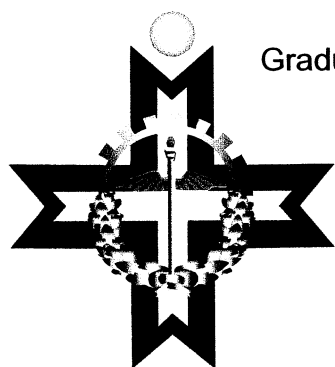

Gradul de Cavalier

Avers



Revers



Față

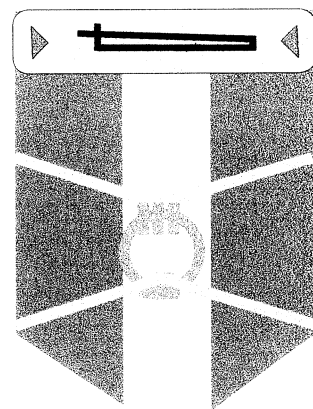

Spate

Panglica Cavalier

Rozeta Cavalier

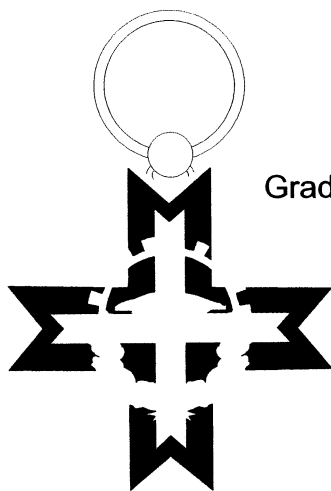

Gradul de Ofițer

Avers

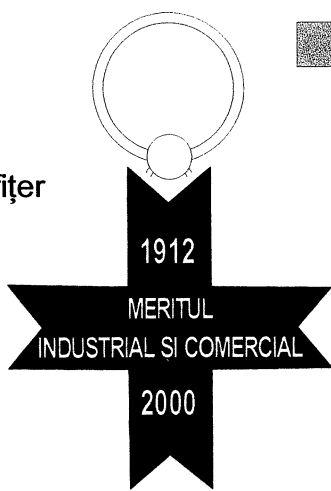

Revers



Față

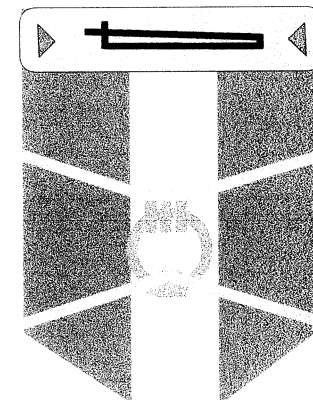

Spate

Panglica Ofițer

Rozeta Ofițer

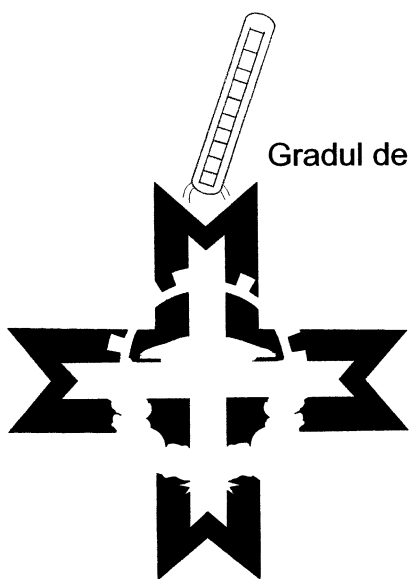

Gradul de Comandor

Avers

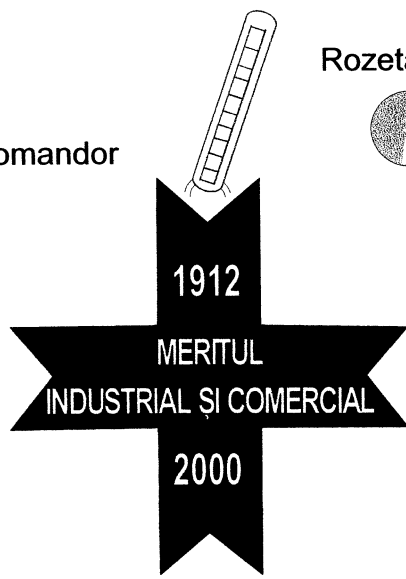

Revers

Rozeta Comandor

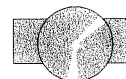

**Modelul desenat al
Ordinului *Meritul Industrial și Comercial***

Gradul de Mare Ofițer

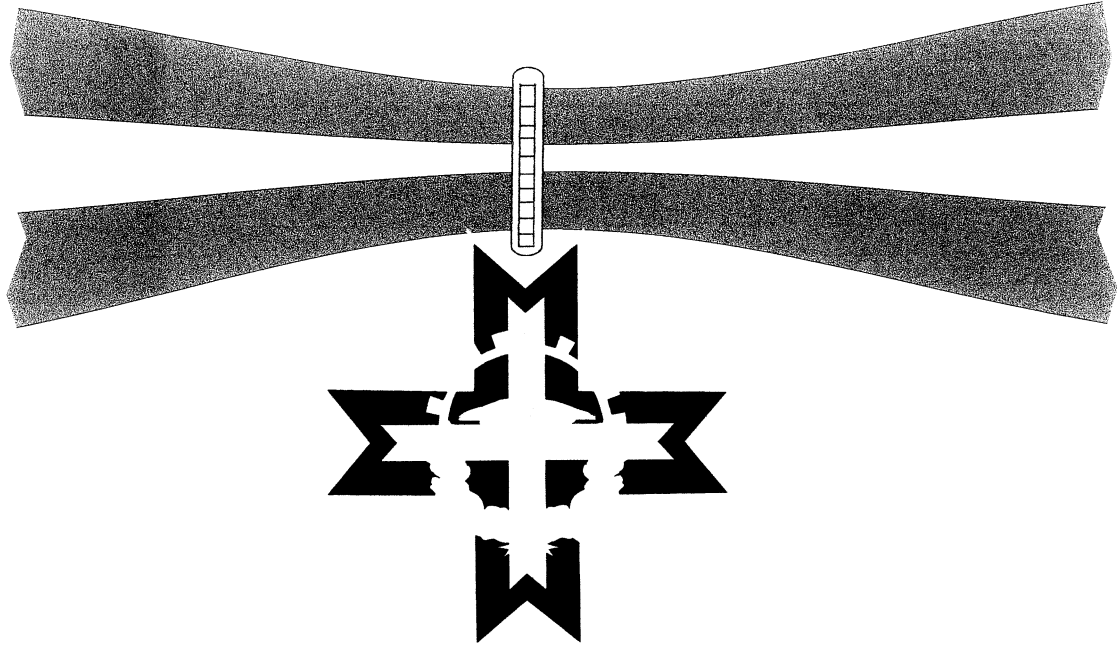

Însemnul propriu-zis al gradului de Mare Ofițer

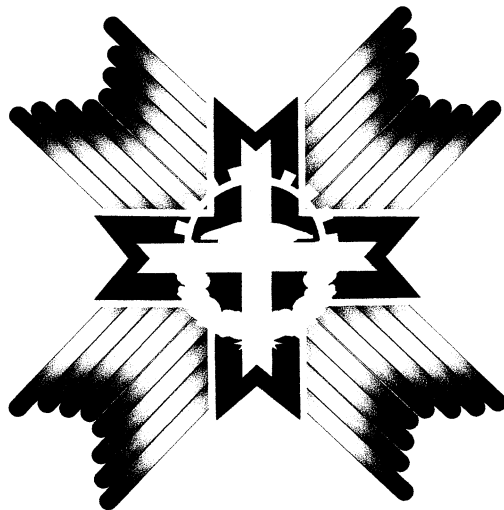

Placa gradului de Mare Ofițer



Rozeta gradului de Mare Ofițer

**Modelul desenat al
Ordinului *Meritul Industrial și Comercial***

Modele de panglică și fundă

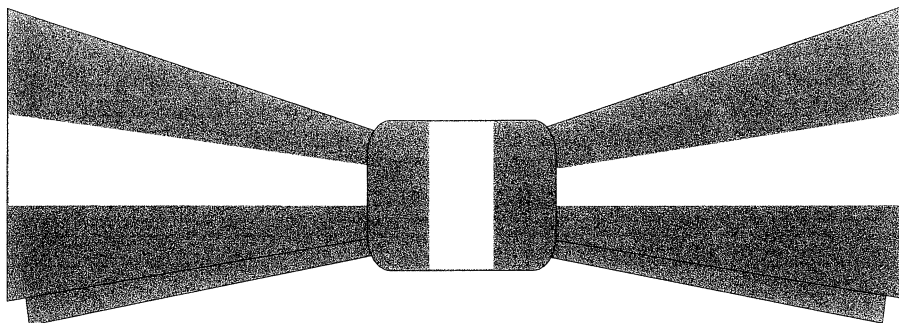

Funda pentru persoanele de sex feminin
gradul de Cavaler

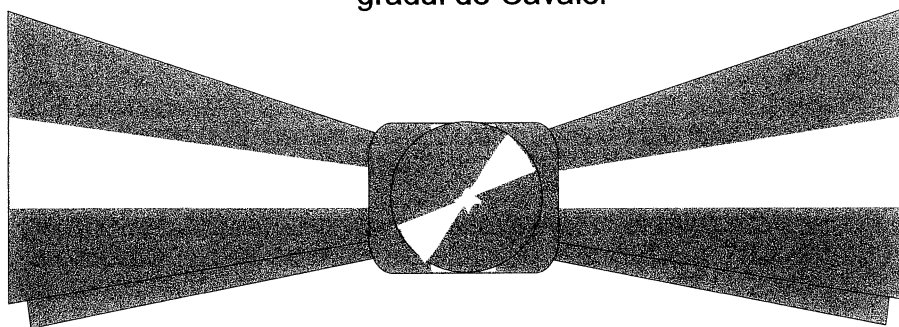

Funda pentru persoanele de sex feminin
gradul de Ofițer

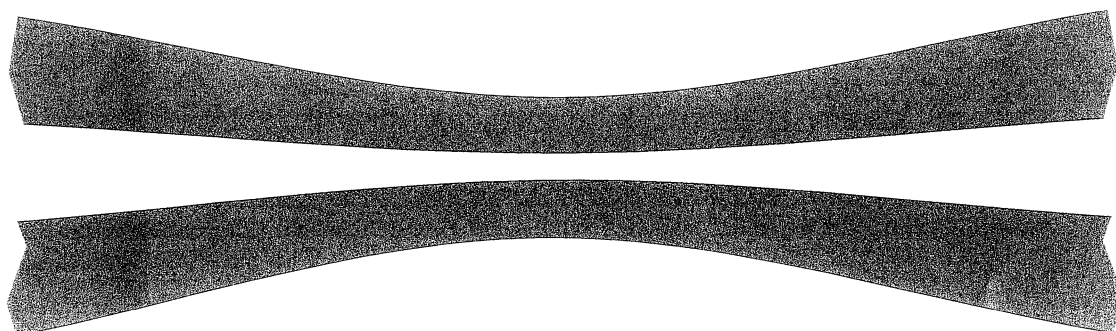

Panglica gradului de Comandor

Modelul desenat al
Medaliei *Meritul Industrial și Comercial*

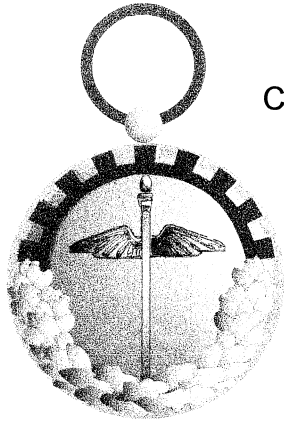

Avers

Clasa a III -a



Revers

Panglica față

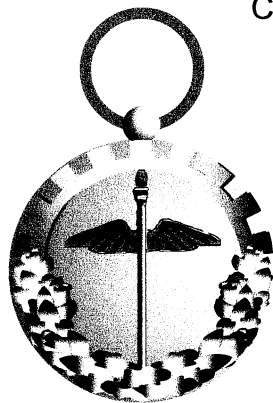
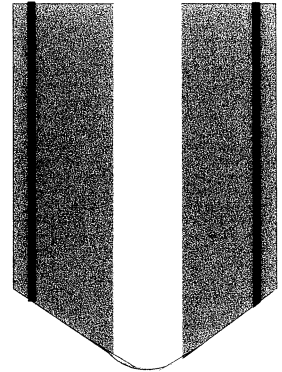

Avers

Clasa a II -a



Revers

Panglica spate

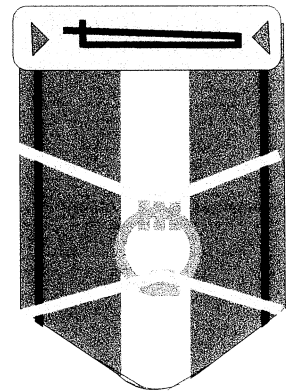

Clasa I



Avers

Revers

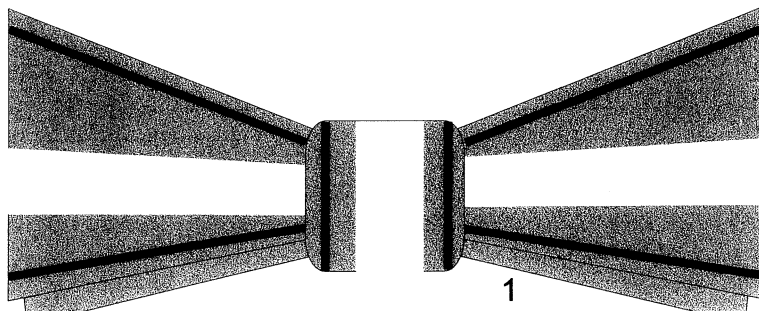

Funda pentru
persoanele de sex feminin